

POSTE BARANDILLA ATORNILLAR

A DESTACAR

- Diseños simples y elegantes, adaptables a cualquier entorno
- Siete modelos a elegir
- Acabado de excepcional duración
- Fácil instalación
- Combinables con puerta kit en los mismos modelos

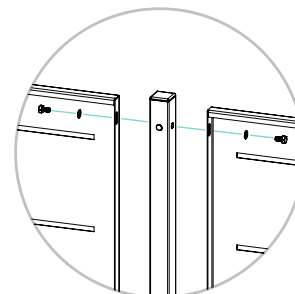

INSTALACIÓN SENCILLA SIN SOLDADURA

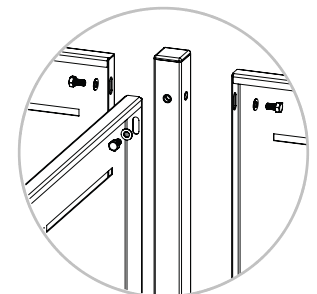

MONTAJE VERSÁTIL

CARACTERÍSTICAS

- MATERIAL** Acero galvanizado de alta calidad.
- ACABADO** Lacado al horno con pintura en polvo. Es la aplicación de pintura más duradera que existe en la actualidad.
- INSTALACIÓN** Instrucciones de montaje detalladas y soporte técnico para solucionar cualquier duda que pueda surgir durante la instalación.

Cuidamos cada una de las fases de fabricación de este producto. Todas ellas están desarrolladas por personal cualificado y bajo un estricto control de calidad, que hacen de los productos **decofence** artículos de gran calidad y confianza.

MODELOS



LINES

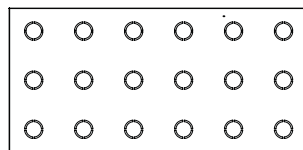

CIRCLES

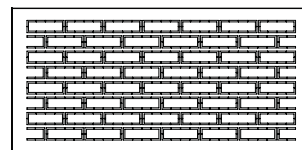

BRICKS

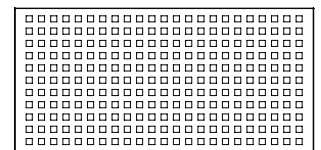

SQUARE

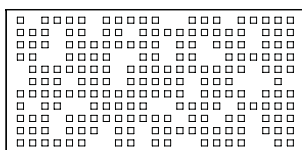

TETRIS

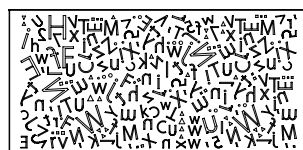

LETTERS

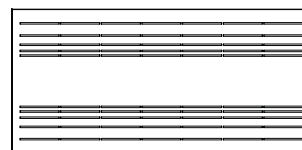

PARALLELS

ACABADOS



GRIS FORJA



GRANATE



VERDE



NEGRO



BLANCO



ÓXIDO

MÓDULO BARANDILLA

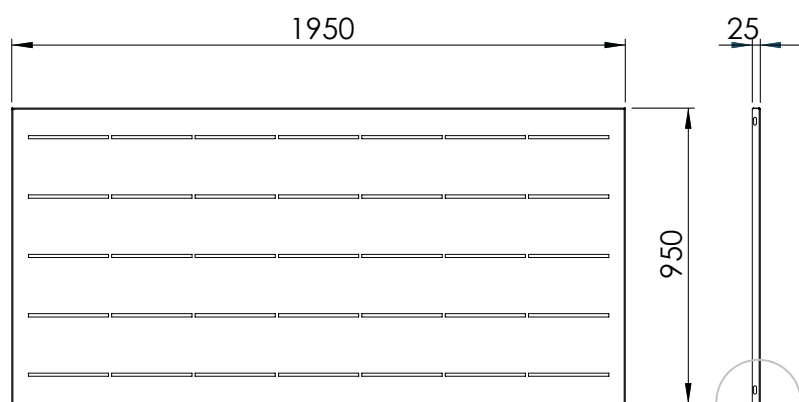

Los acabados de los módulos de valla sobre muro están diseñados para facilitar la eliminación del agua, evitando así la corrosión por factores ambientales.

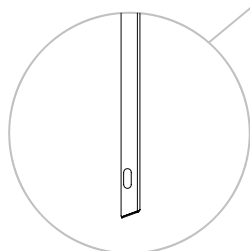

POSTE ATORNILLAR

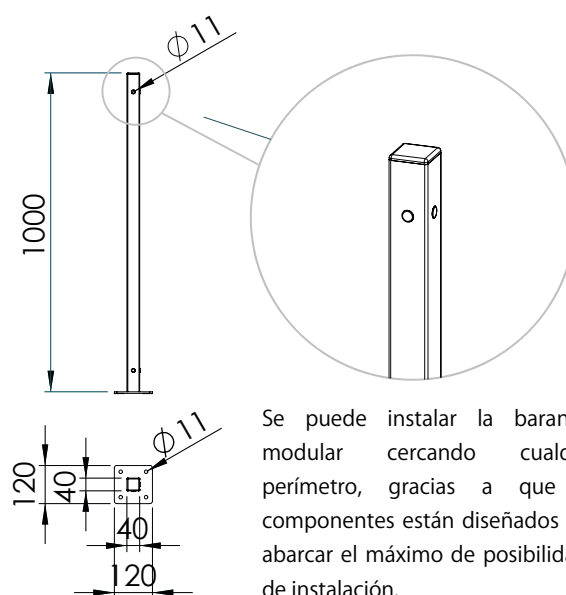

Se puede instalar la barandilla modular cercando cualquier perímetro, gracias a que los componentes están diseñados para abarcar el máximo de posibilidades de instalación.

VERSIÓN PARA OBRAR

Los postes están disponibles para obrar, sin la plantilla inferior y 200mm más largos para el encastrado.